



Serial #

OWNERS MANUAL



TRAILED 10 HOSE COILER

Table of Contents / Table des Matières

1. Introduction	2
2. Policy Statement / Énoncé de Politique	3
3. Owner/Operator Responsibilities / Responsabilités du Propriétaire / Exploitant	3
4. Contact Information/ Coordonnées	3
5. Serial Number Location / Emplacement du Numéro de Série	4
6. Safety / Sécurité	5
6.1 Safety Alert Symbol / Symbole D'Alerte de Sécurité.....	5
6.2 Understand Signal Words / Comprendre Les Mots de Signalisation.....	5
6.3 Safety Guidelines / Consignes De Sécurité.....	5
6.4 General Safety / Sécurité Générale.....	6
6.5 Operating Safely / Fonctionnement En Toute Sécurité.....	6
6.6 Maintenance and Repair Safety / Entretien et Réparation Sécurité.....	7
6.7 Hydraulic Safety / Sécurité Hydraulique.....	8
6.8 Tire Safety / Sécurité des pneus.....	8
6.9 Transport Safety / Sécurité des Transports.....	8
6.10 Storage Safety / Sécurité du Stockage.....	9
6.11 Safety Signs / Panneaux de Sécurité.....	9
7. Safety Sign Locations / Emplacements des Panneaux De Sécurité	10
7.1 Safety Sign Decal Locations / Emplacements des Décalcomanies de Signalisation de Sécurité....	10
7.2 How to Install Safety Signs / Comment Installer des Panneaux de Sécurité.....	13
8. Breaking-in / Effraction	14
8.1 Before First Use / Avant La Première Utilisation.....	14
8.2 After Operating for 1/2 hour / Après avoir opéré pendant 1/2 heure.....	14
8.3 After Operating for 5 hours and 10 hours / Après avoir fonctionné pendant 5 heures et 10 heures.....	14
9. Pre-Operation Checklist / Liste de contrôle Préopérateur	15
10. Maintenance and Service / Maintenance et Service	16
10.1 Greasing / Graissage.....	16
10.2 Adjusting the Motor Gear / Réglage de l'engrenage du Moteur.....	17
11. Hydraulic Schematic / Schématique Hydraulique	18

1. INTRODUCTION

Thank you for your purchase from all of us at WER.
This TPH Hose Coiler has been designed with simple operation and reliability as our main focus.
Please keep this manual available for anyone using this machine.

Merci pour votre achat de nous tous à WER.
Ce enrouleur de tuyau TPH a été conçu avec un fonctionnement simple et une fiabilité comme notre principal concentrer. Veuillez garder ce manuel à la disposition de toute personne utilisant cette machine.

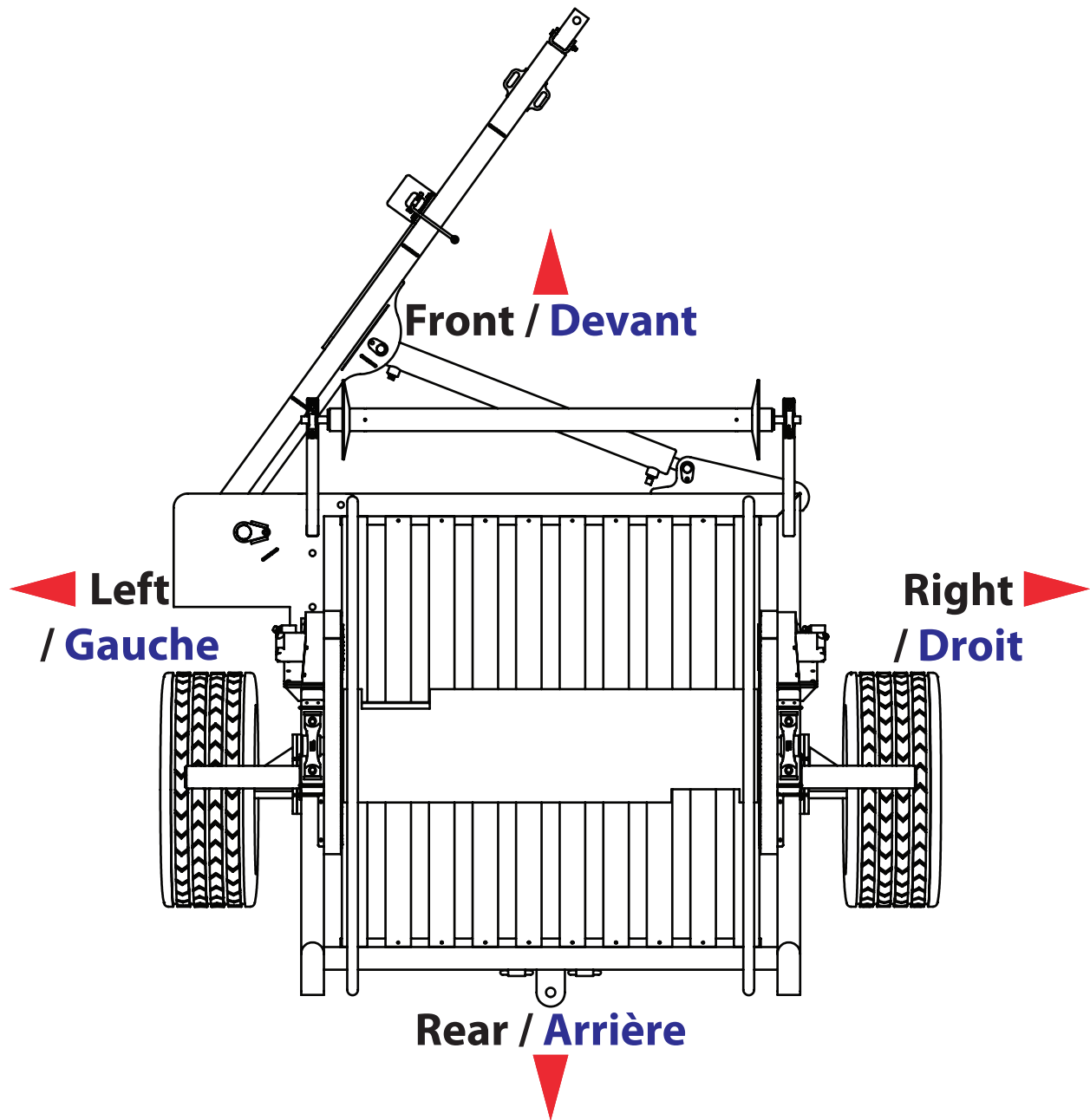

2. POLICY STATEMENT / ÉNONCÉ DE POLITIQUE

It is the policy of WER to improve its products where it is possible and practical to do so. WER reserves the right to make changes or improvements in design and construction at any time, without incurring the obligation to make these changes on previously manufactured units.

C'est la politique de WER d'améliorer ses produits là où il est possible et pratique de le faire si. WER se réserve le droit d'apporter des modifications ou des améliorations dans la conception et la construction à tout moment, sans encourir l'obligation d'effectuer ces modifications sur le site unités fabriquées.

3. OWNER/OPERATOR RESPONSIBILITIES / RESPONSABILITÉS DU PROPRIÉTAIRE / EXPLOITANT

It is the Owner/Operator's responsibility to read the **Owners Manual**, to operate, lubricate, maintain, and store the product in accordance with all instructions and safety procedures. Failure of the Owner/Operator to read the **Owners Manual** is a misuse of this equipment.

Il est de la responsabilité du propriétaire/Opérateur de lire le Manuel du propriétaire, de faire fonctionner, de lubrifier, entretenir et entreposer le produit conformément à toutes les instructions et procédures de sécurité. Le défaut du propriétaire/opérateur de lire le Manuel du propriétaire est une mauvaise utilisation de cet équipement.

4. CONTACT INFORMATION / COORDONNÉES

Contact WER
Contacter WER

42822 Blyth Rd.
RR#1
Walton, Ontario
N0K 1Z0

Tell: 519 887 9319
wer@tcc.on.ca

5. SERIAL NUMBER LOCATION / EMBLACEMENT DU NUMÉRO DE SÉRIE

Always give your dealer the Serial Number when ordering parts or requesting service. The location of the Serial Number is shown below.

Donnez toujours le numéro de série à votre revendeur lors de la commande de pièces ou de la demande de service. L'emplacement du numéro de série est indiqué ci-dessous.

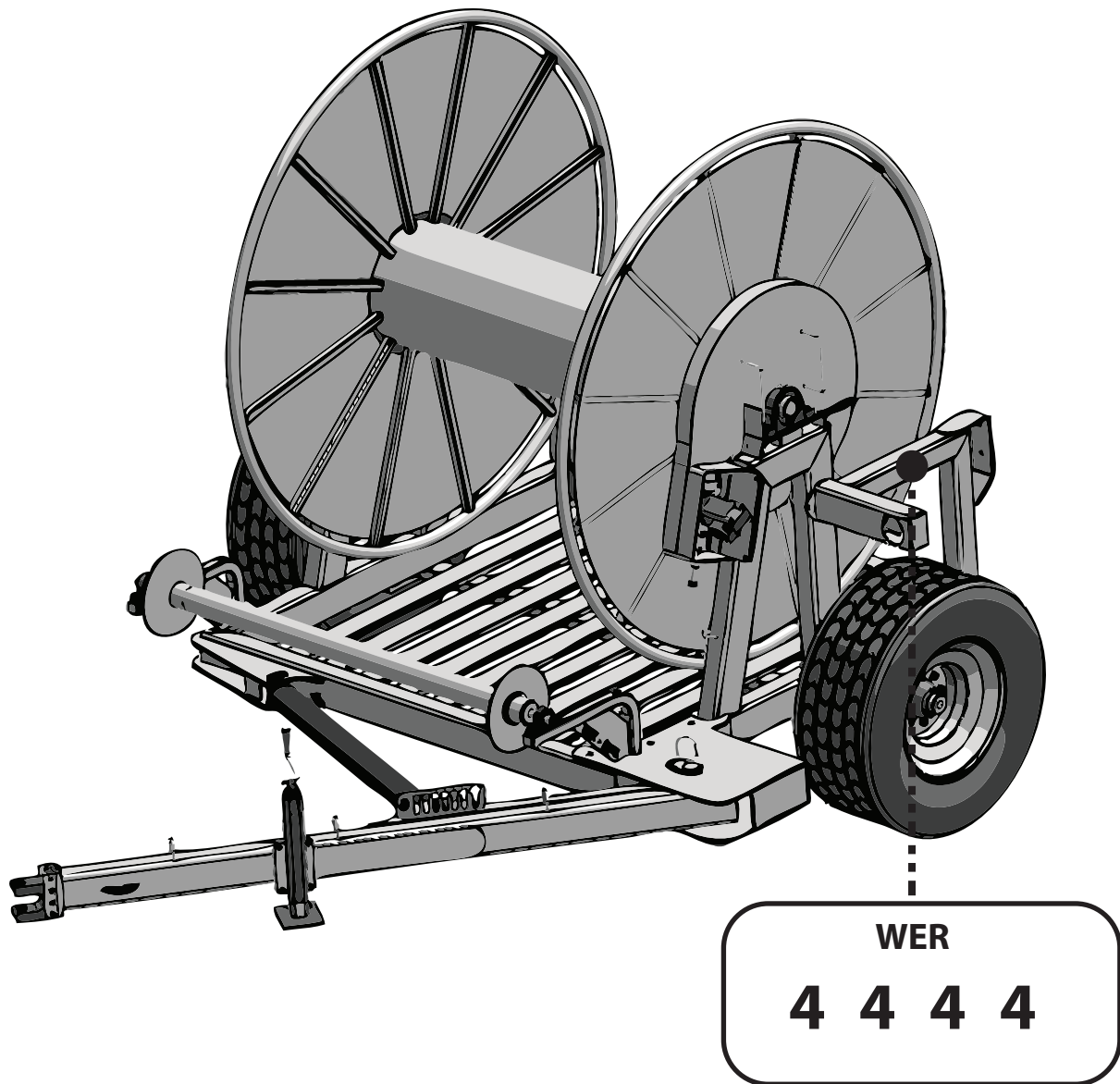

6. SAFETY / SÉCURITÉ

All implements with moving parts are potentially hazardous. There is no substitute for a cautious safe-minded operator who recognizes the potential hazards and follows reasonable safety practices. This implement was manufactured to have all its safety equipment properly attached to minimize the chance of accidents.

Tous les outils avec des pièces mobiles sont potentiellement dangereux. Il n'y a pas de substitut à un opérateur prudent et prudent qui reconnaît les dangers potentiels et suit des pratiques de sécurité raisonnables. Cet outil a été fabriqué pour que tout l'équipement de sécurité informatique soit correctement attaché afin de minimiser les risques d'accidents.

BEFORE YOU START / AVANT DE COMMENCER

Read the safety messages on the implement and shown in your manual. Observe the rules of safety and common sense!

Lisez les messages de sécurité sur l'outil et indiqués dans votre manuel. Respectez les règles de sécurité et bon sens

6.1 Safety Alert Symbol / Symbole D'Alerte de Sécurité

This Safety Alert Symbol means:

Ce Symbole d'Alerte de Sécurité signifie:

- **ATTENTION!**
- **BECOME ALERT! / DEVENEZ ALERTE!**
- **YOUR SAFETY IS INVOLVED! / VOTRE SÉCURITÉ EST EN JEU!**



6.2 Understand Signal Words / Comprendre Les Mots de Signalisation

Note the use of the signal words **DANGER**, **WARNING**, and **CAUTION** with the safety messages. The appropriate signal word for each message has been selected using the following guidelines:

Notez l'utilisation des mots de signalisation **DANGER**, **AVERTISSEMENT** et **PRUDENCE** avec les messages de sécurité. Le mot signal approprié pour chaque message a été sélectionné en suivant les directives suivantes:

***DANGER** - Indicates an imminently hazardous situation that, if not avoided will result in death or serious injury. This signal word is to be limited to the most extreme situations typically for machine components which, for functional purposes cannot be guarded.

***DANGER**-Indique une situation dangereuse imminente qui, si elle n'est pas évitée, entraînera la mort ou des blessures graves. Ce mot signal est à limiter aux situations les plus extrêmes typiquement des composants de machines qui, pour des raisons fonctionnelles, ne peuvent pas être gardés.

***WARNING** - Indicates a potentially hazardous situation that, if not avoided, could result in death or serious injury, and includes hazards that are exposed when guards are removed. It may also be used to alert against unsafe practices.

***AVERTISSEMENT**-Indique une situation potentiellement dangereuse qui, si elle n'est pas évitée, pourrait entraîner décès ou blessures graves, et comprend les dangers qui sont exposés lorsque les gardes sont retirés. Il peut également être utilisé pour alerter contre les pratiques dangereuses.

***CAUTION** - Indicates a potentially hazardous situation that, if not avoided, may result in minor or moderate injury. It may also be used to alert against unsafe practices.

***ATTENTION**-Indique une situation potentiellement dangereuse qui, si elle n'est pas évitée, peut entraîner blessure mineure ou modérée. Il peut également être utilisé pour alerter contre les pratiques dangereuses.









6.3 Safety Guidelines / Consignes De Sécurité

YOU are responsible for the **SAFE** operation and maintenance of this WER-MFG implement. **YOU** must ensure that **YOU** and **ANYONE** else, who are going to operate, maintain, or work around the WER-MFG implement be familiar with the operating and maintenance procedures and related **SAFETY** information contained in this manual.



VOUS êtes responsable de l'exploitation et de la maintenance en **TOUTE SÉCURITÉ** de cet outil WER-MFG. **VOUS** devez **VOUS** assurer que **VOUS** et toute autre personne qui va utiliser, entretenir ou contourner l'appareil WER connaissez les procédures d'exploitation et d'entretien et les informations de **SÉCURITÉ** connexes contenues dans ce manuel.

- * Owners of this machine **MUST** give operating instructions to operators or employees before allowing them to operate the machine, and at least annually thereafter.
- * Les propriétaires de cette machine **DOIVENT** donner des instructions d'utilisation aux opérateurs ou aux employés avant de leur permettre de faire fonctionner la machine, et au moins une fois par an par la suite.
- * The most important safety device on this equipment is a **SAFE OPERATOR**. It is the operator's responsibility to read and understand **ALL** safety and operating instructions in this manual and to **FOLLOW THEM**.
- * Le dispositif de sécurité le plus important de cet équipement est un **OPÉRATEUR SÛR**. Il est de la responsabilité de l'opérateur de lire et de comprendre **TOUTES LES** instructions de sécurité et d'utilisation contenues dans ce manuel et de **LES SUIVRE**.
- * WER-MFG determines that a person who has not read and understood all operating and safety instructions is not qualified to operate the machine. An untrained operator exposes himself and bystanders to possible serious injury or death.
- * WER détermine qu'une personne qui n'a pas lu et compris toutes les instructions de fonctionnement et de sécurité n'est pas qualifiée pour utiliser la machine. Un opérateur non formé s'expose et expose les passants à des blessures graves ou à la mort.
- * Do not modify the equipment in any way. Unauthorized modification may impair the function, safety, and life of the equipment as well as possibly voiding the warranty.
- * Ne modifiez en aucun cas l'équipement. Une modification non autorisée peut nuire au fonctionnement, à la sécurité et à la durée de vie de l'équipement et éventuellement annuler la garantie.

6.4 General Safety / Sécurité Générale

-  Read and understand this manual and all safety signs before operating, servicing, maintaining or adjusting the machine.
Lisez et comprenez ce manuel et tous les panneaux de sécurité avant d'utiliser, d'entretenir, d'entretenir ou de régler la machine.
-  Only trained competent persons shall operate the machine. An untrained operator is not qualified to operate the machine.
Seules des personnes qualifiées et compétentes doivent faire fonctionner la machine. Un opérateur non formé n'est pas qualifié pour faire fonctionner la machine.
-  Have a first-aid kit available for use should the need arise and know how to use it.
Ayez une trousse de premiers soins à portée de main si le besoin s'en fait sentir et sachez comment l'utiliser.
-  Provide a fire extinguisher for use in case of fire. Store it in a highly visible place.
Prévoir un extincteur à utiliser en cas d'incendie. Rangez-le dans un endroit bien visible.
-  Do not allow riders on the machine.
Ne laissez pas les coureurs sur la machine.
-  Wear protective gear such as hearing protection, footwear with slip resistant soles and the like.
Portez un équipement de protection tel qu'une protection auditive, des chaussures à semelles antidérapantes, etc.
-  Disconnect from towing vehicle and support the machine with block or safety stands before servicing, adjusting or repairing.
Déconnectez-vous du véhicule tracteur et soutenez la machine avec un bloc ou des supports de sécurité avant l'entretien, le réglage ou la réparation.
-  Do not operate this machinery under the influence of any alcohol, drugs or medication.
Ne faites pas fonctionner cette machine sous l'influence d'alcool, de drogues ou de médicaments.
-  Review safety related items annually with all personnel who will be operating or maintaining the machine.
Passez en revue les éléments liés à la sécurité chaque année avec tout le personnel qui utilisera ou entretiendra la machine.

6.5 Operating Safety / Sécurité de Fonctionnement







-  Read and understand this manual and all safety signs before using this machine.
Lisez et comprenez ce manuel et tous les signes de sécurité avant d'utiliser cette machine.
-  Disconnect from towing vehicle and support the machine with block or safety stands before servicing, adjusting or repairing.
Déconnectez-vous du véhicule tracteur et soutenez la machine avec un bloc ou des supports de sécurité avant l'entretien, le réglage ou la réparation.

- ⚠ Keep hands, feet, clothing and hair away from all moving and/or rotating parts.
Éloignez les mains, les pieds, les vêtements et les cheveux de toutes les pièces en mouvement et/ou en rotation.
- ⚠ Do not allow riders on the machine during operation or transporting.
Ne laissez pas les coureurs sur la machine pendant le fonctionnement ou le transport.
- ⚠ Clear the area of bystanders, especially small children, before operating.
Dégagez la zone des passants, en particulier des petits enfants, avant d'opérer.
- ⚠ Attach securely to the towing vehicle using a retainer on the drawbar pin and a safety chain.
Fixez-le solidement au véhicule tracteur à l'aide d'un dispositif de retenue sur l'axe du timon et d'une chaîne de sécurité.
- ⚠ Stay away from overhead power lines to prevent electric shock.
Éloignez-vous des lignes électriques aériennes pour éviter les chocs électriques.
- ⚠ Clean reflectors, lights SMV signs, before transporting. Follow all local laws and regulations when transporting the machine on public roads or highways.
Nettoyez les réflecteurs, les lumières et les panneaux avant le transport. Respectez toutes les lois et réglementations locales lors du transport de la machine sur la voie publique ou sur les autoroutes.
- ⚠ Before applying pressure to the hydraulic system, make sure all components are tight and that hoses and couplings are in good condition.
Avant d'appliquer une pression sur le système hydraulique, assurez-vous que tous les composants sont étanches et que les tuyaux et les raccords sont en bon état.



6.6 Maintenance and Repair Safety / **Entretien et Réparation Sécurité**

- ⚠ Follow **ALL** the operating, maintenance, and safety information in the manual.
Suivez **TOUTES** les informations de fonctionnement, d'entretien et de sécurité contenues dans le manuel.
Only properly trained personnel should maintain and repair this equipment.
Seul un personnel correctement formé doit entretenir et réparer cet équipement.
- ⚠ Support the machine with blocks or safety stands when changing tires or working beneath.
Soutenez la machine avec des blocs ou des supports de sécurité lors du changement de pneus ou du travail en dessous.
- ⚠ **Follow good shop practices / Suivre les bonnes pratiques en magasin**
 - * Keep service areas clean and dry / Gardez les zones de service propres et sèches
 - * Be sure electrical outlets and tools are properly grounded / Assurez-vous que les prises électriques et les outils sont correctement mis à la terre
- ⚠ * Use adequate lighting for the job at hand / Utilisez un éclairage adéquat pour le travail à accomplir
Use only tools, lifting equipment, and safety stands of sufficient capacity for the job.
N'utilisez que des outils, du matériel de levage et des supports de sécurité d'une capacité suffisante pour le travail.
- ⚠ Disconnect from the towing vehicle and support the machine with blocks and safety stands before servicing, adjusting or repairing.
Déconnectez-vous du véhicule tracteur et soutenez la machine avec des blocs et des supports de sécurité avant l'entretien, le réglage ou la réparation.
- ⚠ Relieve pressure from the hydraulic circuit before servicing or disconnecting from the towing vehicle.
Relâchez la pression du circuit hydraulique avant l'entretien ou la déconnexion du véhicule tracteur.
- ⚠ Before applying pressure to a hydraulic system, make sure all lines, fittings, and couplers are tight and in good condition.
Avant d'appliquer une pression sur un système hydraulique, assurez-vous que toutes les conduites, raccords et coupleurs sont serrés et en bon état.
- ⚠ Keep hands, feet, hair, and clothing away from all moving and/or rotating parts.
Gardez les mains, les pieds, les cheveux et les vêtements à l'écart de toutes les pièces en mouvement et/ou en rotation.
- ⚠ Clear the area of all bystanders especially small children when repairing/maintaining.
Dégagez la zone de tous les passants, en particulier les petits enfants, lors de la réparation / de l'entretien.







6.7 Hydraulic Safety / Sécurité Hydraulique



-  Make sure that all components in the hydraulic system are kept in good condition and are clean.
Assurez-vous que tous les composants du système hydraulique sont maintenus en bon état et sont propres.
-  Replace any worn, cut, abraded or flattened hoses or metal lines immediately.
Remplacez immédiatement les tuyaux ou les conduites métalliques usés, coupés, abrasés ou aplatis.
-  Relieve pressure before working on hydraulic system.
Relâchez la pression avant de travailler sur le système hydraulique.
-  Do not attempt any makeshift repairs to the hydraulic fittings or hoses. The hydraulic system works under very high pressure. Such repairs could lead to serious injuries.
Ne tentez aucune réparation de fortune des raccords hydrauliques ou des tuyaux. Le système hydraulique fonctionne sous très haute pression. De telles réparations pourraient entraîner des blessures graves.
-  Wear proper hand and eye protection when searching for a hydraulic leak.
Portez une protection adéquate des mains et des yeux lorsque vous recherchez une fuite hydraulique.
-  If injured by high pressure oil seek medical help immediately.
Si vous êtes blessé par de l'huile à haute pression, consultez immédiatement un médecin.
-  Before applying pressure to the system, make sure all components are tight and that lines, hoses, and couplings are not damaged.
Avant d'appliquer une pression sur le système, assurez-vous que tous les composants sont serrés et que les conduites, les tuyaux et les raccords ne sont pas endommagés.

6.8 Tire Safety / Sécurité des Pneus



-  Failure to follow proper procedures when mounting a tire on a wheel or rim can produce an explosion, which may result in serious injury.
Le non-respect des procédures appropriées lors du montage d'un pneu sur une roue ou une jante peut provoquer une explosion pouvant entraîner des blessures graves.
-  Do not attempt to mount a tire unless you have the proper equipment and experience to do the job.
N'essayez pas de monter un pneu à moins d'avoir l'équipement et l'expérience appropriés pour faire le travail.
-  Have a qualified tire dealer or repair service perform required tire maintenance.
Demandez à un revendeur de pneus qualifié ou à un service de réparation d'effectuer l'entretien des pneus requis.

6.9 Transport Safety / Sécurité des Transports



-  Make sure you are in compliance with all local regulations regarding transporting equipment on public roads and highways.
Assurez-vous que vous êtes en conformité avec toutes les réglementations locales concernant le transport d'équipement sur les routes et autoroutes publiques.
-  Make sure the SMV (Slow Moving Vehicle) emblem and all light and reflectors that are required by law are in place, and clean.
Assurez-vous que l'emblème SMV (Véhicule à déplacement lent) et tous les feux et réflecteurs requis par la loi sont en place et propres.
-  Attach securely to the towing vehicle using a retainer on the drawbar pin and safety chain.
Fixez-le solidement au véhicule tracteur à l'aide d'un dispositif de retenue sur l'axe du timon et la chaîne de sécurité.
-  Do not allow anyone to ride on the machine or towing machine during transport.
Ne laissez personne monter sur la machine ou la machine de remorquage pendant le transport.
-  Reduce speeds on rough roads
Réduire la vitesse sur les routes accidentées
-  Always use hazard warning flashers unless prohibited by law.
Utilisez toujours des clignotants d'avertissement de danger, sauf si la loi l'interdit.

-  Drive carefully and defensively at all times and especially when negotiating uneven or hilly terrain.
Conduisez prudemment et défensivement en tout temps et surtout lorsque vous négociez un terrain accidenté ou vallonné.
-  Watch for overhead obstructions. Stay away from power lines and low tree branches.
Surveillez les obstructions aériennes. Éloignez-vous des lignes électriques et des branches d'arbres basses.
-  Use only a towing vehicle with adequate brakes to stop the towing vehicle coupled with the machine and payload.
N'utilisez qu'un véhicule tracteur avec des freins adéquats pour arrêter le véhicule tracteur couplé à la machine et à la charge utile.

6.10 Storage Safety / Sécurité du Stockage

-  Store unit in an area away from human activity.
Stocker l'unité dans une zone éloignée de l'activité humaine.
-  Do not permit children to play on or around the stored machine.
Ne laissez pas les enfants jouer sur ou autour de la machine stockée.
-  Store the unit in a dry, level area. Support the machine with blocks if required.
Rangez l'appareil dans un endroit sec et plat. Soutenez la machine avec des blocs si nécessaire.

6.11 Safety Signs / Panneaux de Sécurité

-  Keep safety signs clean and legible at all times.
Gardez les panneaux de sécurité propres et lisibles en tout temps.
-  Replace safety signs that are missing or have become illegible.
Remplacez les panneaux de sécurité manquants ou devenus illisibles.
-  Safety signs are available from your dealer, distributor, or the factory.
Des panneaux de sécurité sont disponibles auprès de votre revendeur, distributeur ou usine.

7. SAFETY SIGN LOCATIONS / EMBLEMES DES PANNEAUX DE SÉCURITÉ

The types of safety signs and typical locations on the equipment are shown in the illustrations that follow. Good safety requires that you familiarize yourself with the various safety signs, the type of warning and the area of particular function related to the area which requires your **SAFETY AWARENESS**.

Les types de panneaux de sécurité et les emplacements typiques sur l'équipement sont indiqués dans les illustrations qui suivent. Une bonne sécurité exige que vous vous familiarisiez avec les différents panneaux de sécurité, le type d'avertissement et la zone de fonction particulière liée à la zone qui nécessite votre **SENSIBILISATION À LA SÉCURITÉ**.

7.1 Safety Sign Decal Locations / Emplacements des Décalcomanies de Signalisation de Sécurité

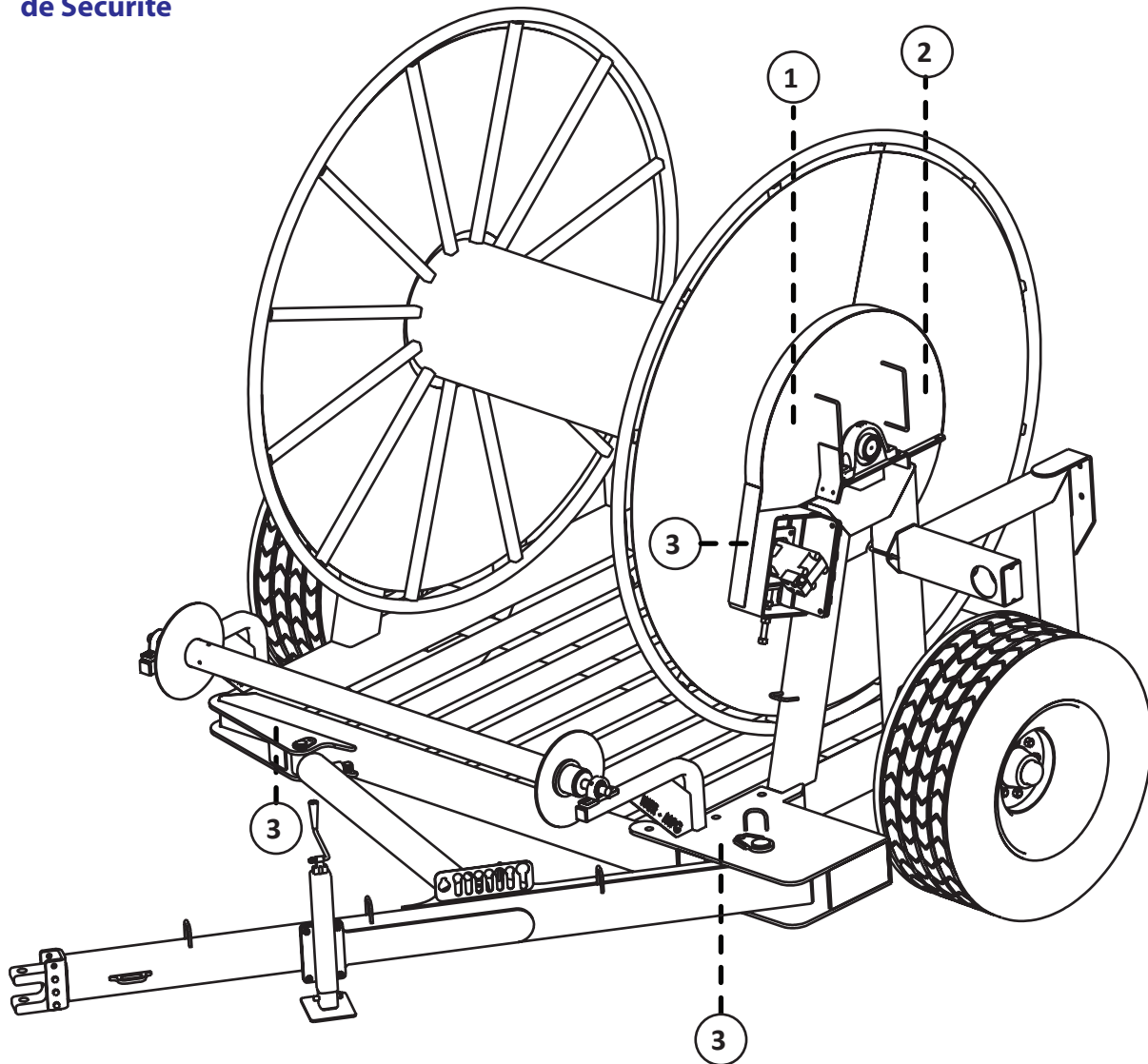

1. **Warning! Crush Hazard / Avertissement " Risque d'Écrasement**
2. **Important! Grease / Important! Graisse**
3. **Warning! High Pressure Fluid Hazard / Avertissement! Risque de Fluide À Haute Pression**
Warning! To Prevent Injury or Death / Avertissement! Pour Prévenir les Blessures ou la Mort



Warning! Crush Hazard
Avertissement! Risque d'Écrasement

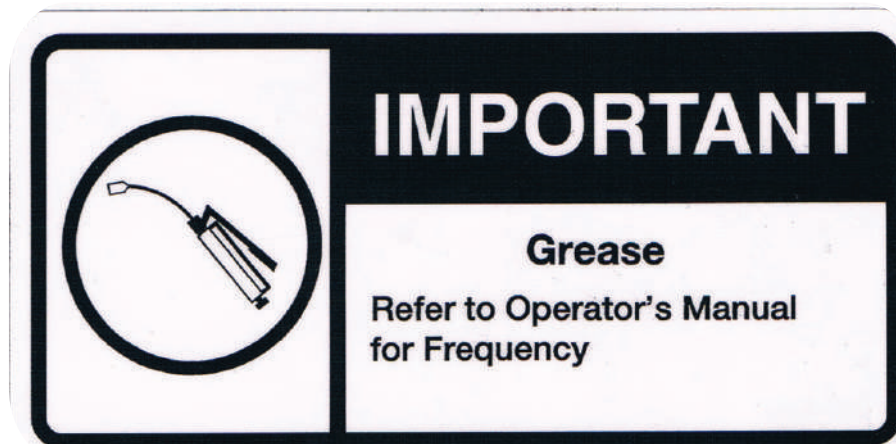

Important! Grease
Important! Graisse



Warning! High Pressure Fluid Hazard
Avertissement! Risque de Fluide À Haute Pression

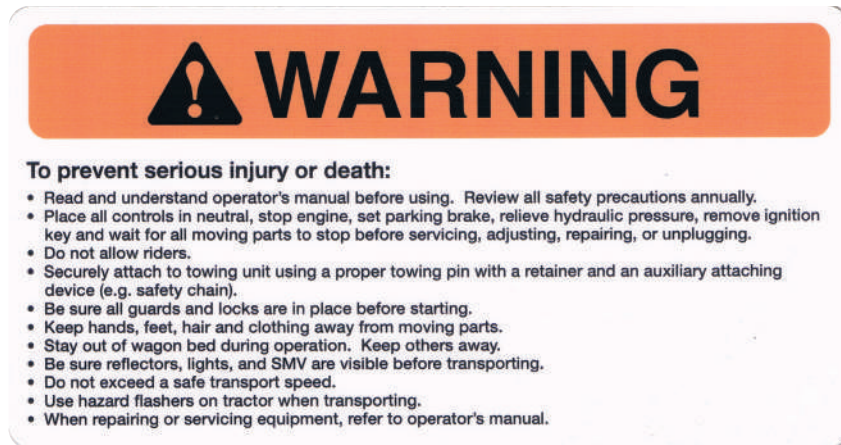

Warning! To Prevent Serious Injury or Death
Avertissement! Prévenir les Blessures Graves ou la Mort



Warning! Slow Moving Sign
Avertissement! Signe de Mouvement Lent

Remember - If Safety Signs have been damaged, removed, become illegible, or parts were replaced without signs, new signs must be applied. New signs are available from your authorized dealer or distributor.

Rappeler - Si les panneaux de sécurité ont été endommagés, enlevés, sont devenus illisibles ou si des pièces ont été remplacées sans panneaux, de nouveaux panneaux doivent être appliqués. De nouvelles enseignes sont disponibles auprès de votre revendeur ou distributeur agréé.

7.2 How to Install Safety Signs / Comment Installer des Panneaux de Sécurité

- * Be sure that the installation area is clean, dry and is above 10°C (50°F).
- * Assurez-vous que la zone d'installation est propre, sèche et à une température supérieure à 10°C (50°F).
- * Remove the smallest portion of the split backing paper.
- * Retirez la plus petite partie du papier de support fendu.
- * Align the sign over the specified area and press the small sticky portion in place .
- * Aligned le signe sur la zone spécifiée et appuyez sur la petite partie collante en place.
- * Peel back the remaining paper and smooth the remaining portion of the sign in place.
- * Retirez le papier restant et lissez la partie restante de l'enseigne en place.

8. BREAKING-IN / EFFRACTION

Although there are no operational restrictions for the machine when used for the first time, it is recommended that the following items be checked prior to first use:

Bien qu'il n'y ait aucune restriction de fonctionnement pour la machine lors de la première utilisation, il est recommandé de vérifier les éléments suivants avant la première utilisation:

8.1 Before First Use /Avant La Première Utilisation

- Read and understand the Owners Manual.
Lisez et comprenez le Manuel du propriétaire.
- Check that all bolts are tight. Vibration during shipping may loosen bolts installed at the factory.
Vérifiez que tous les boulons sont serrés. Les vibrations pendant l'expédition peuvent desserrer les boulons installés en usine.
- Complete the Pre-Operation Checklist in Section 9.
Remplissez la liste de contrôle préopératoire à la Section 9
- Check that no hoses are pinched, rubbing, or being crimped. Re-align as required.
Vérifiez que les tuyaux ne sont pas pincés, frottés ou sertis. Réaligner au besoin.

8.2 After Operating for 1/2 hour / Après avoir opéré pendant 1/2 heure

- Check that all bolts and fasteners are secure.
Vérifiez que tous les boulons et attaches sont bien fixés.
- Check that no hoses are pinched, rubbing, or being crimped. Re-align as required.
Vérifiez que les tuyaux ne sont pas pincés, frottés ou sertis. Réaligner au besoin.
- Check for oil leaks. Stop oil leaks before continuing.
Vérifiez les fuites d'huile. Arrêtez les fuites d'huile avant de continuer.
- Lubricate all grease fittings.
Lubrifiez tous les graisseurs.

8.3 After operating for 5 hours and 10 hours / Après avoir fonctionné pendant 5 heures et 10 heures

- Repeat step 8.2
Répétez l'étape 8.2

9. PRE-OPERATING CHECKLIST / LISTE DE CONTRÔLE PRÉOPÉRATEUR

Efficient and safe operation of the machine requires that each operator reads and understands all the operating procedures and all related safety precautions outlined in this section. A pre-operation checklist is provided for the operator. It is important for personal safety and for maintaining the ideal mechanical condition of the machine that this checklist is followed.

Un fonctionnement efficace et sûr de la machine nécessite que chaque opérateur lise et comprenne toutes les procédures d'exploitation et toutes les précautions de sécurité connexes décrites dans cette section. Une liste de contrôle préalable à l'exploitation est fournie à l'opérateur. Il est important pour la sécurité personnelle et pour maintenir l'état mécanique idéal de la machine que cette liste de contrôle soit suivie.

Before operating the machine / Avant d'utiliser la machine

- Lubricate the machine.
Lubrifiez la machine.
- Use only a towing vehicle of adequate power and capacity to operate the machine.
N'utilisez qu'un véhicule tracteur d'une puissance et d'une capacité suffisantes pour faire fonctionner la machine.
- Ensure that the machine is properly attached to the towing vehicle. Be sure that the retainer is installed in the drawbar pin and the safety chain is attached.
Assurez-vous que la machine est correctement fixée au véhicule tracteur. Assurez-vous que le dispositif de retenue est installé dans la goupille du timon et que la chaîne de sécurité est fixée.
- Ensure that the PTO driveline is securely attached at each end, can telescope easily, and that the shield rotates freely.
Assurez-vous que la transmission de la prise de force est solidement fixée à chaque extrémité, peut se télescoper facilement et que le bouclier tourne librement.
- Check the hydraulic system. Be sure that the hydraulic reservoir in the towing vehicle is filled to the required specifications.
Vérifiez le système hydraulique. Assurez-vous que le réservoir hydraulique du véhicule tracteur est rempli conformément aux spécifications requises.
- Inspect all hydraulic lines, hoses, fittings, and couplers for tightness. Use a clean cloth to wipe away any accumulated dirt from the couplers before connecting the hydraulic system of the towing vehicle.
Inspectez toutes les conduites hydrauliques, tuyaux, raccords et coupleurs pour en vérifier l'étanchéité. Utilisez un chiffon propre pour essuyer toute saleté accumulée sur les coupleurs avant de connecter le système hydraulique du véhicule tracteur.
- Visually inspect all moving and rotating parts and remove all debris that has become entangled in them.
Inspectez visuellement toutes les pièces en mouvement et en rotation et retirez tous les débris qui s'y sont emmêlés.
- Check the tires to be sure that they are inflated to the specified pressure.
Vérifiez les pneus pour vous assurer qu'ils sont gonflés à la pression spécifiée.
- Check that wheel lug nuts are tight.
Vérifiez que les écrous de roue sont bien serrés.
- Make sure that all guards and shields are installed and secure.
Assurez-vous que tous les protecteurs et boucliers sont installés et sécurisés.

10. MAINTENANCE AND SERVICE / MAINTENANCE ET SERVICE

This section covers the maintenance required for this machine.

Cette section couvre l'entretien requis pour cette machine.

10.1 Greasing / Graissage

Use SAE multi-purpose high temperature grease with extreme pressure (EP) characteristics on all areas requiring grease lubrication.

Utilisez de la graisse haute température polyvalente SAE avec des caractéristiques d'extrême pression (EP) sur toutes les zones nécessitant une lubrification à la graisse.

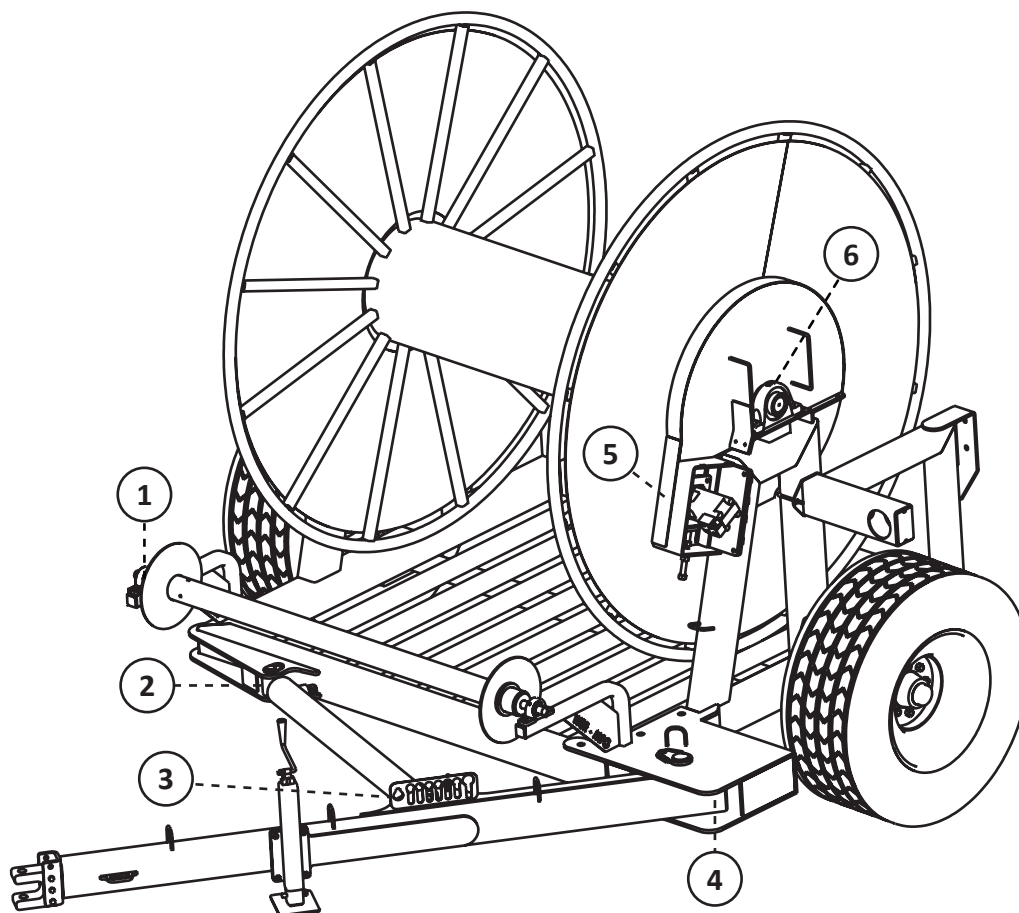

- 1 Grease this daily on both sides of hose roller / Graissez-le quotidiennement des deux côtés du rouleau de tuyau
- 2 Grease this daily / Graissez ça tous les jours
- 3 Grease this daily / Graissez ça tous les jours
- 4 Grease this daily / Graissez ça tous les jours
- 5 Grease this daily / Graissez ça tous les jours
- 6 Grease this daily on both sides of drum / Graissez cela quotidiennement des deux côtés du tambour

10.2 Adjusting the Motor Gear / Réglage de l'engrenage du Moteur

You will need a 15/16" socket and ratchet and two 1-1/8" wrenches. / Vous aurez besoin d'une douille et d'un cliquet de 15/16" et de deux clés de 1-1/8".

1. Loosen the locking nut. / Desserrez l'écrou de blocage.
2. Loosen the motor base lock nut. / Desserrez l'écrou de blocage de la base du moteur.
3. Tighten the tensioning nuts to increase tension or loosen to decrease tension. / Serrer les écrous de tension pour augmenter la tension ou desserrer pour diminuer la tension.
4. When the correct tension has been reached tighten the locking nut and then tighten the motor base lock nut. / Lorsque la tension correcte a été atteinte, serrez l'écrou de blocage, puis serrez l'écrou de blocage de la base du moteur.

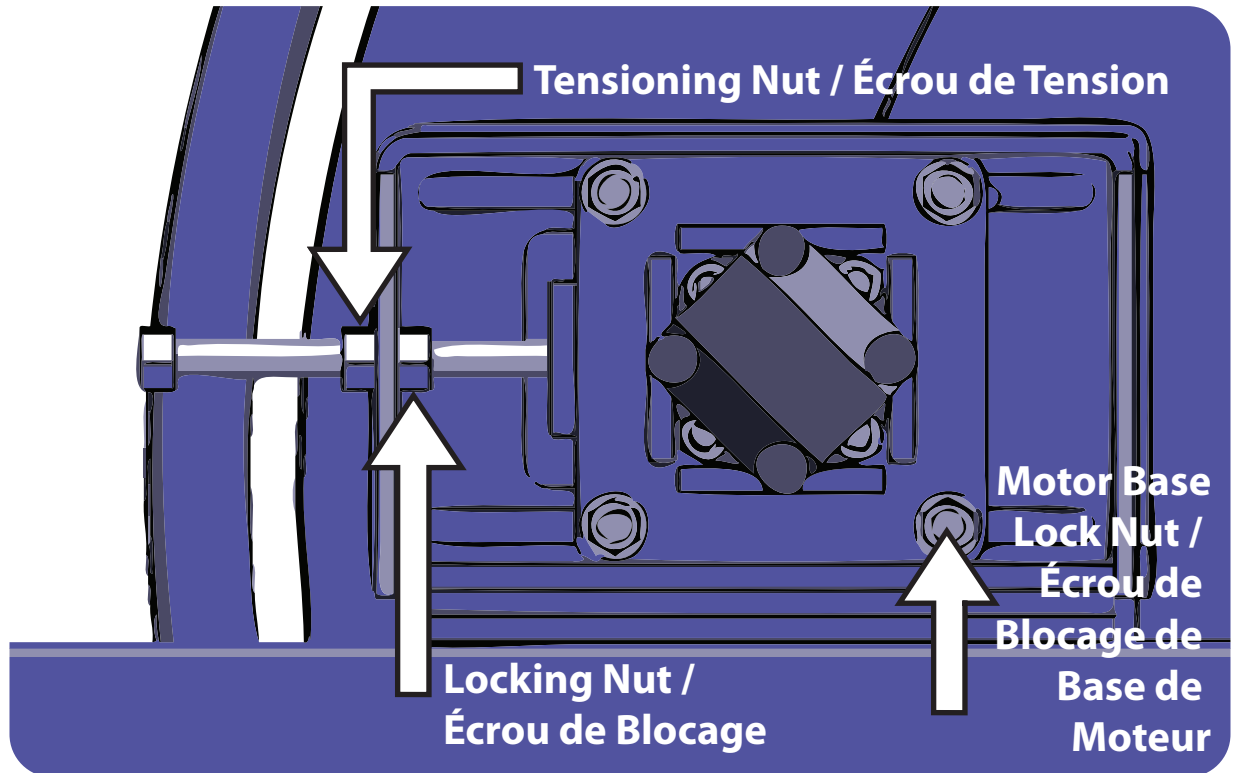

The correct tension should look like this.
La tension correcte devrait ressembler à ceci.

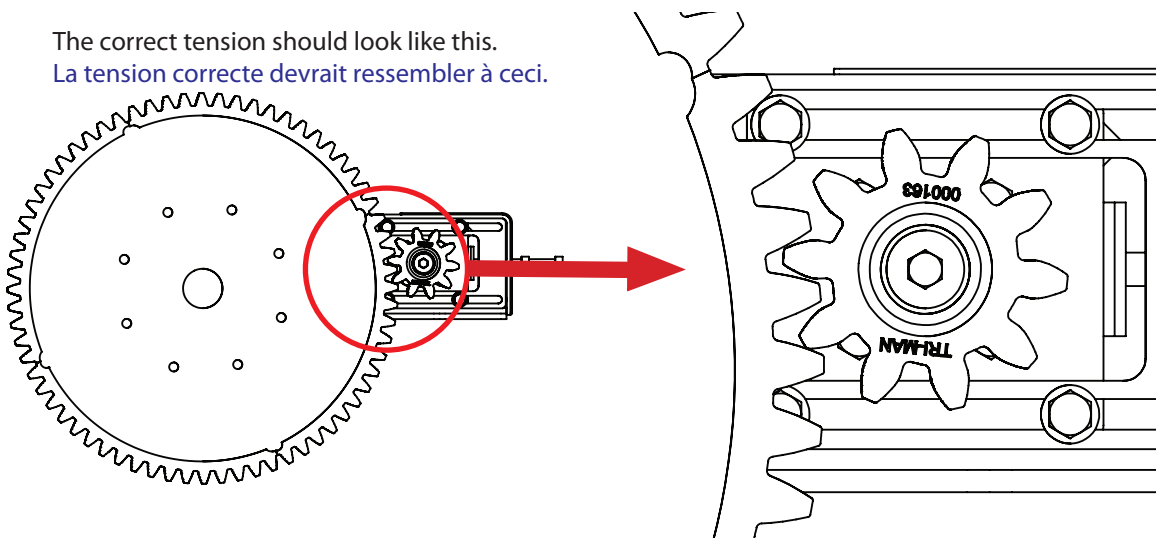

11. HYDRAULIC SCHEMATIC / SCHÉMATIQUE HYDRAULIQUE

- 1** 1/2" NPT Pioneer Couplers
- 2** 1/4" NPT male one end #8 JIC female other end
- 3** #8 JIC female both ends
- 4** #8 JIC female one end 1/2" NPT male other end
- 5** #8 JIC female one end 1/2" NPT male other end
- 6** #8 JIC female both ends
- 7** #8 JIC female both ends
- 8** #8 JIC female one end 1/2" NPT male other end

- 9** #8 JIC all male tee
- 10** 1/2" NPT male to #8 JIC male 90° adapter
- 11** 1/2" NPT female to #8 JIC female straight adapter
- 12** #8 ORB to #8 JIC male male 90° adapter
- 13** #8 JIC male to female 90° adapter
- 14** 3/4" male NPT X 1/2" female NPT adapter
- 15** #10 ORB Male X #8 JIC Male Adapter
- 16** 3/4" male NPT X 1/2" male JIC adapter
- 17** 1/2" JIC female swivel X 1/2" male NPT

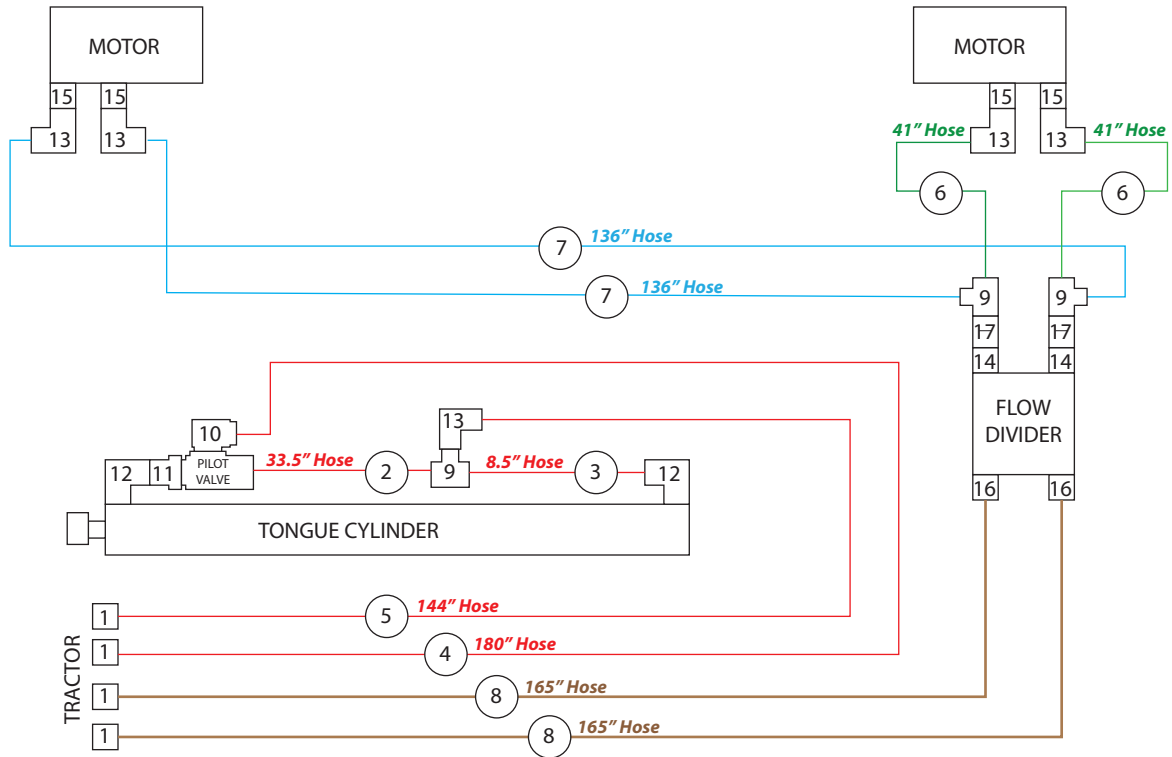

WER



42822 Blyth Road, Walton,
Ontario, N0K 1Z0
Phone / Téléphone: 519 887 9319
E-mail: wer@tcc.on.ca

WARRANTY REGISTRATION / ENREGISTREMENT DE LA GARANTIE

This form is to be filled out by the dealer and customer at the time of delivery.
Ce formulaire est à remplir par le revendeur et le client au moment de la livraison.

DEALER / CONCESSIONNAIRE

Dealer name / Nom du concessionnaire _____

Model Number / Numéro de Modèle _____

Product Serial / Série de Produit _____

Y N/A

- Owner manual supplied / Manuel d'utilisation fourni
- All shields installed and secured / Tous les boucliers installés et sécurisés
- Safety signs and decals installed / Panneaux de sécurité et décalcomanies installés
- Tire pressure is correct / La pression des pneus est correcte
- Wheel nuts have been torqued / Les écrous de roue ont été serrés

I have thoroughly instructed the buyer on the above described equipment regarding safe operation of the machine.

J'ai soigneusement informé l'acheteur sur l'équipement décrit ci-dessus concernant le fonctionnement sûr de la machine.

Date: Day / Month / Year Dealer Signature / Signature du Concessionnaire: _____

OWNER / PROPRIÉTAIRE

Owner name / Nom du propriétaire: _____

Phone Number / Numéro de Téléphone: _____

Address / Adresse: _____

Fax Number / Numéro de Fax: _____

E-mail: _____

City, Country / Ville, Pays: _____

Postal Code / Code Postal: _____

Farm Name / Nom de La Ferme: _____

I have received the above equipment and Owner's Manual and I have been Instructed how to operate the machine safely.

J'ai reçu l'équipement ci-dessus et le manuel du propriétaire et on m'a demandé comment utiliser la machine en toute sécurité.

Date: Day / Month / Year Owners Signature / Signature des Propriétaires: _____

After completion, please mail or e-mail the White copy of this form to the address at the top of the page. The Pink copy is to be kept by the owner.

Une fois terminé, veuillez envoyer par la poste ou par courriel la copie blanche de ce formulaire à l'adresse indiquée en haut de la page. La copie rose doit être conservée par le propriétaire.

WER



42822 Blyth Road, Walton,
Ontario, N0K 1Z0
Phone / Téléphone: 519 887 9319
E-mail: wer@tcc.on.ca

WARRANTY REGISTRATION / ENREGISTREMENT DE LA GARANTIE

This form is to be filled out by the dealer and customer at the time of delivery.
Ce formulaire est à remplir par le revendeur et le client au moment de la livraison.

DEALER / CONCESSIONNAIRE

Dealer name / Nom du concessionnaire _____

Model Number / Numéro de Modèle _____

Product Serial / Série de Produit _____

Y N/A

- Owner manual supplied / Manuel d'utilisation fourni
- All shields installed and secured / Tous les boucliers installés et sécurisés
- Safety signs and decals installed / Panneaux de sécurité et décalcomanies installés
- Tire pressure is correct / La pression des pneus est correcte
- Wheel nuts have been torqued / Les écrous de roue ont été serrés

I have thoroughly instructed the buyer on the above described equipment regarding safe operation of the machine.

J'ai soigneusement informé l'acheteur sur l'équipement décrit ci-dessus concernant le fonctionnement sûr de la machine.

Date: Day / Month / Year Dealer Signature / Signature du Concessionnaire: _____

OWNER / PROPRIÉTAIRE

Owner name / Nom du propriétaire: _____

Phone Number / Numéro de Téléphone: _____

Address / Adresse: _____

Fax Number / Numéro de Fax: _____

E-mail: _____

City, Country / Ville, Pays: _____

Postal Code / Code Postal: _____

Farm Name / Nom de La Ferme: _____

I have received the above equipment and Owner's Manual and I have been Instructed how to operate the machine safely.

J'ai reçu l'équipement ci-dessus et le manuel du propriétaire et on m'a demandé comment utiliser la machine en toute sécurité.

Date: Day / Month / Year Owners Signature / Signature des Propriétaires: _____

After completion, please mail or e-mail the White copy of this form to the address at the top of the page. The Pink copy is to be kept by the owner.

Une fois terminé, veuillez envoyer par la poste ou par courriel la copie blanche de ce formulaire à l'adresse indiquée en haut de la page. La copie rose doit être conservée par le propriétaire.

WER Manufacturing



42822 Blyth Rd.
RR#1 Walton, ON
N0K 1Z0
Ph 519-887-9319

WER PDI Sheet

Pre-Delivery Inspection	Date	Invoice / <i>Facture</i>	Serial / <i>Série</i>
Product Type -			

Customer / <i>Client</i> :	Ship To / <i>Expédier À</i> :

Item / <i>Article</i>	Description	Checked / <i>Vérifier</i>	Initial
Welding / <i>Soudage</i>	Visually & structurally sound / <i>Visuellement et structurellement sonore</i>		
Grease Points / <i>Points de Graisse</i>	Grease fittings tightly installed / <i>Raccords de graissage bien installés</i>		
Hydraulic Circuits / <i>Circuits Hydrauliques</i>	Operational & leak free / <i>Opérationnel et sans fuite</i>		
Bearings / <i>Roulement</i>	Operational & grease packed / <i>Opérationnel et graissé</i>		
Snap Rings / <i>Anneaux à Pression</i>	Correctly installed & relaxed in groove / <i>Correctement installé et détendu dans la rainure</i>		
Seals / <i>Joint</i>	Precise fit on shaft or in housing / <i>Ajustement précis sur l'arbre ou dans le boîtier</i>		
Sleeves / <i>Manche</i>	Precise fit on shaft with punch marks / <i>Ajustement précis sur l'arbre avec marques de poinçon</i>		
Gears / <i>Équipement</i>	Correct alignment & greased / <i>Alignement correct et graissé</i>		
Hose Clamps / <i>Colliers de Serrage</i>	Correct quantity, location, & secure / <i>Quantité, emplacement et sécurité corrects</i>		
Mounting Pins / <i>Goupilles de Montage</i>	Correct size & location / <i>Taille et emplacement corrects</i>		
Gaskets / <i>Joint</i>	Correct size & free from defect / <i>Taille correcte et exempte de défaut</i>		
Wheels / <i>Roue</i>	Torque to spec / <i>Couple aux spécifications</i>		
Tires / <i>Pneu</i>	Pressure to spec / <i>Pression à la spécification</i>		
Safety Features / <i>Caractéristiques de Sécurité</i>	Decals installed, guards in place / <i>Décalcomanies installées, protections en place</i>		
Mechanical Operation / <i>Fonctionnement Mécanique</i>	Free of defects / <i>Exempt de défauts</i>		
Product Finish / <i>Finition du Produit</i>	Defect free, zinc, galvanizing, paint / <i>Sans défaut, zinc, galvanisation, peinture</i>		
Notes / <i>Note</i>			

Technician / *Technicien* _____

WER

42822 Blyth Road, Walton, Ontario, N0K 1Z0

Phone / Téléphone: 519 887 9319

E-mail: wer@tcc.on.ca

www.wergroup.ca